







33 880 888



- saillie 200 mm
- bec pivotant 360°
- jet enrichi en air et jet douchette
- hauteur de robinetterie 415 mm
- hauteur de la douchette pendulaire environ 665 mm
- hauteur jusqu'au mousseur 275 mm
- diamètre de percement 35 mm
- tête de douchette avec système anticalcaire
- débit d'eau maxi. 7 l/min avec une pression d'écoulement de 3 bars
- sans plomb
- Ce produit contribue au respect des exigences des systèmes d'évaluation des bâtiments écologiques, par exemple LEED®, BREEAM®, DGNB

Avec sécurité anti-retour.

	Dark Platinum brossé	33 880 888-99
	Chrome	33 880 888-00
	Platine brossé	33 880 888-06
	Platine	33 880 888-08
	Dark Chrome	33 880 888-19
	Chrome brossé	33 880 888-93

Accessoires recommandés



Commande de vidage individuelle manuelle 10 710 970-99
Commande manuelle - Dark Platinum brossé

Accessoires recommandés



Distributeur avec rosace - Dark Platinum brossé 82 444 970-99

33 880 888



Diagramme de débit



33 880 888

Les pièces pour les
autres finitions
peuvent être
trouvées ici : Chrome

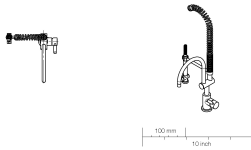
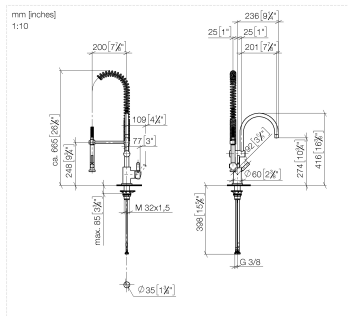